







# INSTRUKCJA OBSŁUGI TOYPEK MS



## OPIS

Ten typ toalety przeznaczony jest do podłączenia z siecią wodno-kanalizacyjną. Toaleta jest gotowa do podłączenia bieżącej wody do przyłącza wodnego G $\frac{3}{4}$ " i do kanalizacji lub szamba rurą spustową  $\varnothing$ 110 mm.

### WYPOSAŻENIE PODSTAWOWE

-  przyłącze bieżącej wody G  $\frac{3}{4}$  "
-  przyłącze kanalizacyjne  $\varnothing$ 110mm
-  ceramiczny kompakt WC
-  uchwyt na papier toaletowy
-  złącze ogrodowe  $\frac{3}{4}$ "
-  półśrubunek G  $\frac{1}{2}$ " z uszczelką
-  zawór odcinający dopływ wody

### WYPOSAŻENIE DODATKOWE

-  pojemnik na płyn dezynfekujący
-  pojemnik na papier toaletowy w dużej rolce
-  pompa rozdrabniająca SOLOLIFT

## INSTRUKCJA MONTAŻU

**Montaż powinien być dokonany przez wykwalifikowanego instalatora.**

**Niezgodny z instrukcją montaż może spowodować powstanie uszkodzenia i doprowadzić do rozszczelnienia instalacji wodnej.**

Toaletę ustawić na równej powierzchni i najlepiej w zacienionym miejscu. Przyłączenie wody do toalety powinno umożliwiać łatwe jej odłączenie od toalety przed zimą np. za pomocą śrubunku G $\frac{3}{4}$ " z uszczelką lub półśrubunku G $\frac{1}{2}$ " z uszczelką lub złącza ogrodowego  $\frac{3}{4}$ ".

**Przy dokręcaniu do przyłącza G $\frac{3}{4}$ " kształtek hydraulicznych instalacji wodnej, przytrzymać kluczem płaskim 27 lub kluczem hydraulicznym za sześciokąt przyłącza uniemożliwiając jego obrót (zdjęcie 1 i 3). Nie wykonanie tej czynności grozi uszkodzeniem toalety i utratą gwarancji na elementy instalacji wodnej.**

# INSTRUKCJA OBSŁUGI TOYPEK MS



1

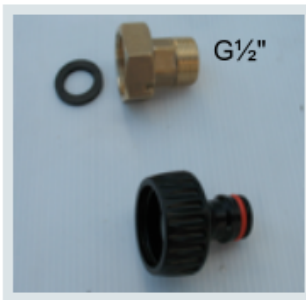

2



3



4



5

## WSKAZÓWKI PRAKTYCZNE



Ściany toalety nie są ocieplane! Przed spodziewanymi ujemnymi temperaturami należy toaletę odłączyć od przyłącza wodnego i kanalizacyjnego. Usunąć wodę ze spluczki naciskając przycisk spustowy oraz wybrać wodę z miski sedesowej kompaktu.

**Sprawdzić, czy w instalacji wodno-kanalizacyjnej nie została woda.**



Jeśli podczas transportu toalety, zasuwka z sygnalizatorem "wolne-zajęte" przesunie się tak, że drzwi toalety będą zamknięte, należy drzwi docisnąć i palcem przesunąć zasuwkę lewo tak, aby był widoczny zielony kolor sygnalizatora (toaleta otwarta).

## INFORMACJE DODATKOWE

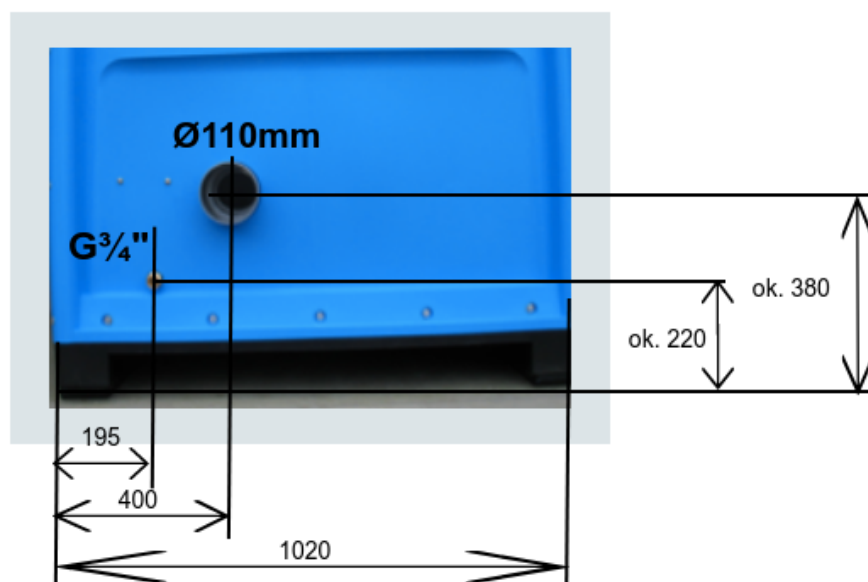

## KONTAKT



TOYKA POLAND SP. Z O.O.  
ul. Przyokopowa 5  
01-208 Warszawa



(46) 85 890 85  
(22) 632 92 62



toyka@toyka.pl  
produkcja@toyka.pl